



eps elettronica srl

Via San Francesco d'Assisi, 25  
20091 Bresso (MI) Italy  
tel: +39 02.665.284.11  
fax: +39 02.610.89.60  
email: info@eps.it



Cerca in eps.it

Google: Yahoo: MSN: - 11:54:18 di Martedì, 4 Ottobre

Azienda

Elettronica

Prodotti per manutenzione

Medicale

Cavi e fibre ottiche

Home

- Indice

- Postazioni da lavoro e da laboratorio

- Tavolo serie ES7
- Tavolo serie ES21
- Tavolo serie ESK
- Tavolo ad angolo
- Accessori ES7
- Accessori ES21 e ESK
- Carrelli
- Sedie e sgabelli

- Scrivanie EDP

- Prodotti antistatici ESD

- Tavoli a sfere

- Prodotti Weller staz. saldanti/dissaldanti

- Aspirazione fumi

- Strumentazione

- Spray tecnici e profes.

- Utensili per l'elettronica

- Valigie attrezzi custom

- Contenitori per trasporto strumentazione

- Cavi speciali

## Accessori per tavolo serie ES7

Per richiedere un'offerta o un'incontro con un nostro venditore : [Modulo offerta](#)

### Barra poggiapiedi

Piano lavoro (L)	Codice
1300	E933412S
1400	E933412S/00
1500	E933412S/01
1600	E933412S/02
1700	E933412S/03
1800	E933412S/04
1950	E933412S/05

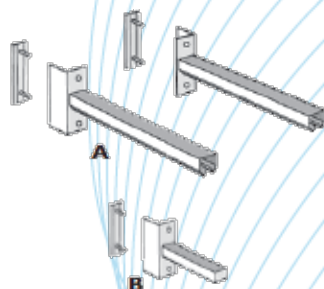
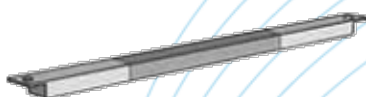

### Supporti per montanti universali

Prodotto	Codice
A - Supporto binario lampada (coppia)	E921623S
B - Supporto braccio snodato	ExxxxxxS

### Mensola ad altezza e inclinazione regolabile (acciaio)

Piano lavoro (L)	Codice
1300	E925673S
1400	E925674S
1500	E925675S
1600	E925676S
1700	E925677S
1800	E925678S
1950	E925679S

Esecuzione in acciaio verniciato Ral 7035, (P) 300.  
Comprendono il kit di fissaggio alle traverse.

### Mensola ad altezza e inclinazione regolabile (legno)

Piano lavoro (L)	Codice
1300	E925683S
1400	E925684S
1500	E925685S
1600	E925686S
1700	E925687S
1800	E925688S
1950	E925689S

Esecuzione con ripiano in truciolare rivestito in laminato melaminico, (P) 300. Comprendono il kit di fissaggio alle traverse.

### Gruppo mensola regolabile

Piano lavoro (L)	Codice (P 500)	Codice (P 400)	Codice (P 350)
1300	E905804S	E915344S	E915951S
1400	E905805S	E915345S	E915952S
1500	E915604S	E915611S	E915953S
1600	E905806S	E915322S	E915954S
1700	E905807S	E915682S	E915955S
1800	E915605S	E915797S	E915956S

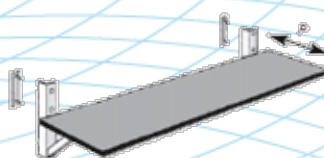
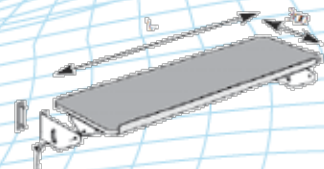
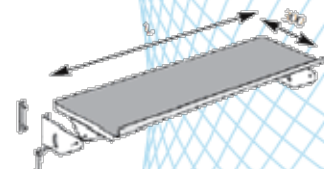

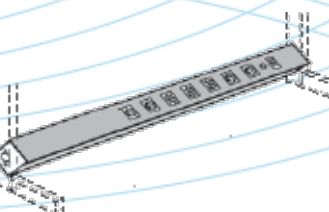
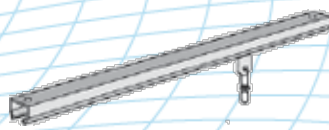
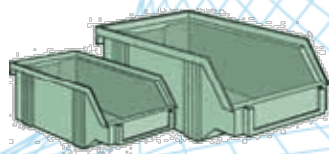
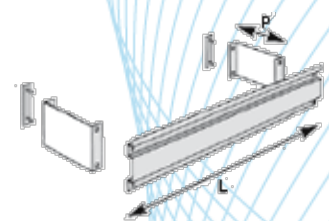
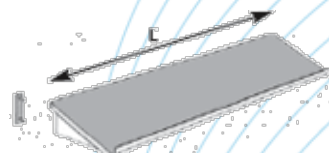
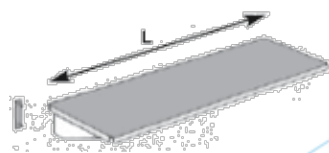

1950	<b>E915606S</b>	<b>E915997S</b>	<b>E915957S</b>
------	-----------------	-----------------	-----------------

Per al versione ESD aggiungere al codice "/C".

#### Mensola orizzontale in lamiera regolabile in altezza

Piano lavoro (L)	Codice
1300	<b>E925717S</b>
1400	<b>E925716S</b>
1500	<b>E925540S</b>
1600	<b>E925713S</b>
1700	<b>E925714S</b>
1800	<b>E925715S</b>
1950	<b>E925636S</b>

Esecuzione in acciaio verniciato Ral 7035.  
Comprendono il kit di fissaggio alle traverse.

#### Mensola inclinata in lamiera regolabile in altezza

Piano lavoro (L)	Codice
1300	<b>E925510S</b>
1400	<b>E925516S</b>
1500	<b>E925511S</b>
1600	<b>E925512S</b>
1700	<b>E925513S</b>
1800	<b>E925514S</b>
1950	<b>E925515S</b>

Esecuzione in acciaio verniciato Ral 7035.  
Comprendono il kit di fissaggio alle traverse.

#### Traversa porta bacinelle

Piano lavoro (L)	Traversa (L)	Codice
1300	1182	<b>E999374S/00</b>
1400	1282	<b>E999374S/01</b>
1500	1382	<b>E999374S/02</b>
1600	1482	<b>E999374S/03</b>
1700	1582	<b>E999374S/04</b>
1800	1682	<b>E999374S/05</b>
1950	1782	<b>E999374S/06</b>
	Supporto (P)	Codice
	100	<b>E999398S</b>
	180	<b>E999399S</b>

Esecuzione in acciaio zincato.  
Comprendono il kit di fissaggio alle traverse.

#### Bacinelle in plastica

(L)	(P)	(H)	Codice
100	160	78	<b>E999081S</b>
145	230	120	<b>E999082S</b>

Per al versione ESD aggiungere al codice "/C".

#### Traversa fissa porta attrezzi

Piano lavoro (L)	Codice
1300	<b>E995508S</b>
1400	<b>E995511S</b>
1500	<b>E995509S</b>
1600	<b>E995512S</b>
1700	<b>E995513S</b>
1800	<b>E995514S</b>
1950	<b>E995515S</b>
Prodotto	Codice
Carrello supplementare	<b>E999557S</b>

Comprendono il kit di fissaggio alle traverse.

#### Barra elettrificata inclinata 6+4

Comprende 1 spia bianca, 1 magnetometrico 16A, 6 prese Italia, 4 prese Schuko.

Piano lavoro (L)	Codice
1300	<b>E937300S/08</b>
1400	<b>E937301S/05</b>
1500	<b>E937302S/04</b>
1600	<b>E937303S/10</b>
1700	<b>E937304S/03</b>
1800	<b>E937305S/08</b>

1950

E937306S/10

A richiesta elettrificazioni su specifiche del cliente e collegamento a rete dati.

#### Barra elettrificata inclinata 2x3

Comprende 1 spia bianca, 1 magnetometrico 16A, 2x3 prese universali.

Piano lavoro (L)	Codice
1300	E937683S
1400	E937684S
1500	E937685S
1600	E937686S
1700	E937687S
1800	E937688S
1950	E937689S

A richiesta elettrificazioni su specifiche del cliente e collegamento a rete dati.

#### Barra elettrificata inclinata 2x5

Comprende 1 spia bianca, 1 magnetometrico 16A, 2x5 prese universali.

Piano lavoro (L)	Codice
1300	E937683S/10
1400	E937684S/10
1500	E937685S/10
1600	E937686S/10
1700	E937687S/10
1800	E937688S/10
1950	E937689S/10

A richiesta elettrificazioni su specifiche del cliente e collegamento a rete dati.

#### Barra elettrificata da banco

Comprende 1 spia bianca, 1 magnetometrico 16A, 8 prese universali.

Piano lavoro (L)	Codice
1300	E937993S
1400	E937994S
1500	E937995S
1600	E937996S
1700	E937997S
1800	E937998S
1950	E937999S

A richiesta elettrificazioni su specifiche del cliente e collegamento a rete dati.

#### Kit collegamento protezione ESD

Prodotto	Codice
Kit collegamento ESD	E990.000S

#### Quadretti di distribuzione elettrica

Cavo di alimentazione (L) 2500 con spina a 16A.

A richiesta elettrificazione su richiesta del cliente e collegamento a rete dati.

Prodotto	Codice
Mod. A, 2 prese Italia 16 A + 2 prese Schuko	E937174S/00
Mod. B, 4 prese Italia 16 A + 4 prese Schuko	E937175S/00

#### Quadretti di distribuzione elettrica su montanti

Prodotto	Codice
4 prese Schuko	E937468S

Cavo di alimentazione (L) 2500 con spina a 16A.

A richiesta elettrificazione su richiesta del cliente e collegamento a rete dati.

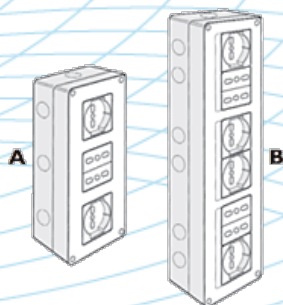
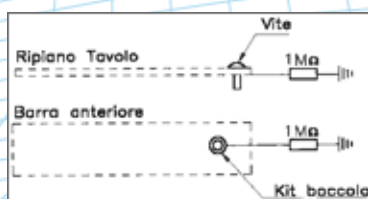
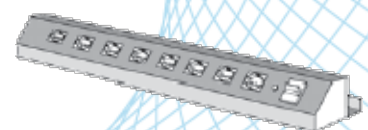
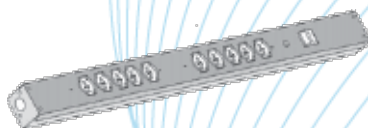
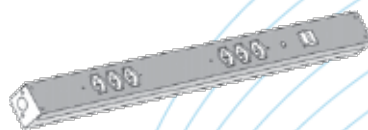

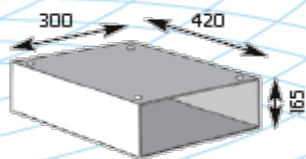
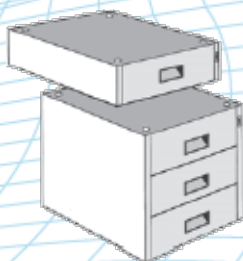
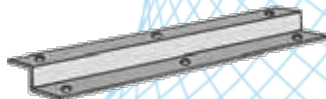
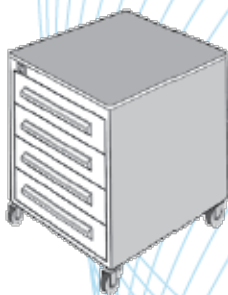
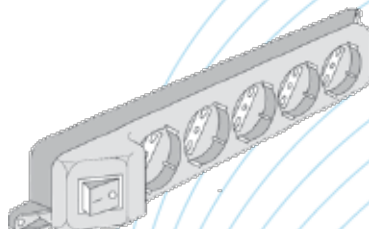
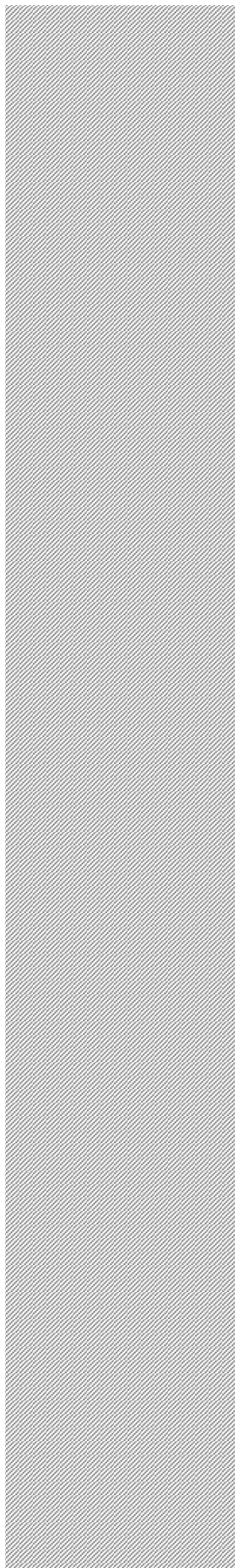

### Elettrificazione

Prodotto	Codice
5 prese	E937663S
7 prese	E937664S

Interruttore con spia luminosa, prese bivalenti Shuko e Italia, cavo di alimentazione (L) 1500 con spina a 16A. Massima potenza prelevabile 3000W.

A richiesta elettrificazione su richiesta del cliente e collegamento a rete dati.

### Cassettiera su ruote

#### Versione rinforzata con ruote Ø 80

(L)	(P)	(H)	Cassetti	Codice
44	58	66	1+3	E994024S mo
44	58	63	3	E994044S mo
44	58	63	2+1cl	E994019S co
44	70	70	1+1 cl	E994027S mo

#### Versione standard con ruote Ø 35

(L)	(P)	(H)	Cassetti	Codice
44	58	51	3	E994423S ga
44	58	51	4	E994424S ga
44	58	51	1+1 cl	E994426S ga

cl = classificatore

co = XXXXXXXXX

mo = XXXXXXXXX

ga = XXXXXXXXX

### Staffa supporto cassettiere

Prodotto	Codice
Staffa doppia	E994319S

### Cassettiera fissa

#### Versione standard

(L)	(P)	(H)	Cassetti	Codice
32	43	11	1	E994000S nc
32	45	22	2	E994042S nc
38	45	33	3	E994039S nc
38	45	44	4	E994340S nc
38	45	55	5	E994455S nc
60	45	55	5	E994080S nc

#### Versione pesante

(L)	(P)	(H)	Cassetti	Codice
52	42	11	1	E994586S

nc = XXXXXXXXX

N.B.: È necessario ordinare anche la staffa supporto cassettiere.

### Vano porta oggetti sottotavolo

Prodotto	Codice
Vano porta oggetti (L) 300, (H) 165, (P) 420	E995213S

N.B.: È necessario ordinare anche la staffa supporto cassettiere.

### Cassettiera con vano porta oggetti

Prodotto	Codice
Con un cassetto (L) 380, (H) 280, (P) 420	E994584S
Con due cassetti (L) 380, (H) 390, (P) 420	E995265S

N.B.: È necessario ordinare anche la staffa supporto cassettiere.

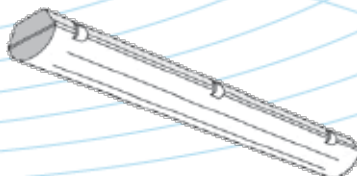
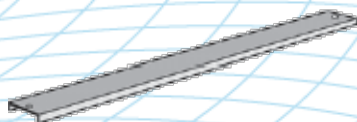
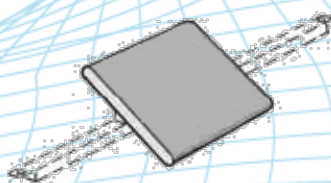
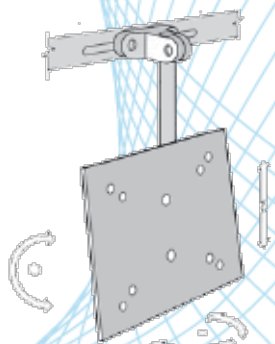
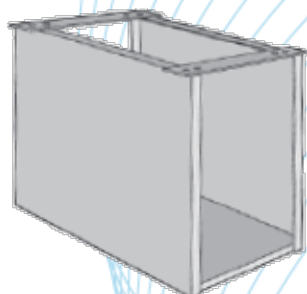
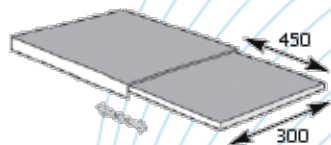
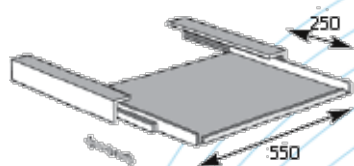
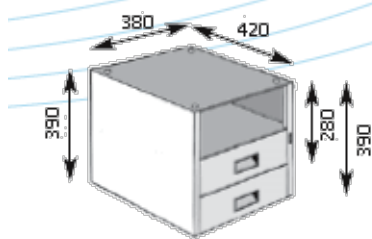

#### Cassettiera porta tastiera

Prodotto	Codice
Piano del cassetto (L) 550, (P) 250	E994550S

N.B.: È necessario ordinare anche la staffa supporto cassettiara.

#### Leggio estraibile

Prodotto	Codice
Piano del leggio (L) 300, (P) 450	E994520S

N.B.: È necessario ordinare anche la staffa supporto cassettiara.

#### Vano porta PC

Prodotto	Codice
(L) 270, (P) 480, (H) 520	940.768S

N.B.: È necessario ordinare anche la staffa supporto cassettiara.

#### Supporto pensile porta monitor LCD

Prodotto	Codice
Attacchi Vesa 75x75 e 100x100	E999464S

Applicabile sottomensola, regolabile in altezza e rotazione su due assi, Fornita in kit di montaggio.

#### Pedana basculante rivestita in gomma

Prodotto	Codice
Fissa	E995048S
Con altezza regolabile	E995049S

#### Supporto illuminazione per montanti

Piano di lavoro (L)	Codice
1300	E999032S/01
1400	E999047S/00
1500	E999033S/01
1600	E999034S/00
1700	E999035S/00
1800	E999036S/02
1950	E999037S/00

#### Lampade con schermo diffusore trasparente

Lampade x lumen	Candele	(L)*	Codice
2x18 - G13	440	800	E999324S/E

I montanti sono da ordinare a parte (vedi più sopra). Applicazione su montanti (H) 1200 mm. Per dispositivo varialuce, solo per lampade ad accensione elettronica, aggiungere al codice "/D". Tutti i gruppi d'illuminazione sono dotati di kit di fissaggio \*) Lunghezza minima del tavolo.

**Lampade con ottica asimmetrica 1****Versione con starter standard**

Lampade x lumen	Candele	(L)*	Codice
2x18 - G13	570	1000	<b>E999386S</b>
2x36 - G13	1400	1800	<b>E999387S</b>
2x58 - G13	2200	1700	<b>E999388S</b>

**Versione starter elettronico**

Lampade x lumen	Candele	(L)*	Codice
2x18 - G13	570	1000	<b>E999377S</b>
2x36 - G13	1400	1800	<b>E999378S</b>
2x36 - G13	2200	1700	<b>E999379S</b>

Applicazione sottomensola altezza max dal piano di lavoro 450 mm. Per dispositivo varialuce, solo per lampade ad accensione elettronica, aggiungere al codice "/D".

Tutti i gruppi d'illuminazione sono dotati di kit di fissaggio

\*) Lunghezza minima del tavolo.

**Lampade con ottica asimmetrica 2****Versione con accensione standard**

Lampade x lumen	Candele	(L)*	Codice
1x36 - G13	890	1600	<b>E999342S</b>
1x58 - G13	1380	1800	<b>E999343S</b>

**Versione accensione elettronica**

Lampade x lumen	Candele	(L)*	Codice
1x80 - G5	1860	1800	<b>E999346S</b>
2x39 - G5	1855	1200	<b>E999354S</b>
2x54 - G5	2650	1500	<b>E999355S</b>
2x80 - G5	3710	1800	<b>E999356S</b>

Applicazione sottomensola con profondita mensola di 500 mm (400). Per dispositivo varialuce, solo per lampade ad accensione elettronica, aggiungere al codice "/D".

Tutti i gruppi d'illuminazione sono dotati di kit di fissaggio

\*) Lunghezza minima del tavolo.

**Lampade con ottica lamellare****Versione con accensione standard**

Lampade x lumen	Candele	(L)*	Codice
2x18 - G13	785	1300	<b>E999454S</b>
2x36 - G13	1950	1800	<b>E999455S</b>

I montanti sono da ordinare a parte (vedi più sopra). Applicazione su montanti (H) 1200 o sottomensola, altezza dal piano di lavoro 400-450 mm. Per dispositivo varialuce, solo per lampade ad accensione elettronica, aggiungere al codice "/D".

Tutti i gruppi d'illuminazione sono dotati di kit di fissaggio

\*) Lunghezza minima del tavolo.

**Lampade con ottica dark 1****Versione con accensione standard**

Lampade x lumen	Candele	(L)*	Codice
2x18 - G13	920	800	<b>E999380S</b>
2x36 - G13	2280	1400	<b>E999381S</b>
2x58 - G13	3578	1700	<b>E999382S</b>

**Versione con accensione elettronica**

Lampade x lumen	Candele	(L)*	Codice
2x18 - G13	920	800	<b>E999383S</b>
2x36 - G13	2280	1400	<b>E999384S</b>

I montanti sono da ordinare a parte (vedi più sopra). Applicazione su montanti (H) 1200 mm. Per dispositivo varialuce, solo per lampade ad accensione elettronica, aggiungere al codice "/D".

Tutti i gruppi d'illuminazione sono dotati di kit di fissaggio

\*) Lunghezza minima del tavolo.

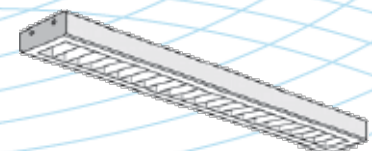
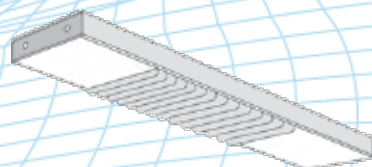
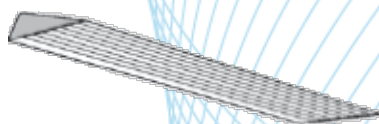

**EPS Elettronica srl** - Via San Francesco d'Assisi, 25 - 20091 Bresso (MI) - tel: +39 0266528411 - fax: +39 026108960 - email: [info@eps.it](mailto:info@eps.it)  
Cod. Fisc. e Partita IVA: 07070560151 - © 2008 EPS Elettronica srl

